

MOGELIJKHEDEN VLOERAANSLUITING

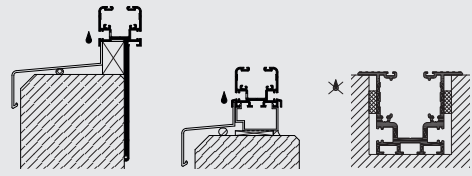

OPENINGSMOGLIJKHEDEN

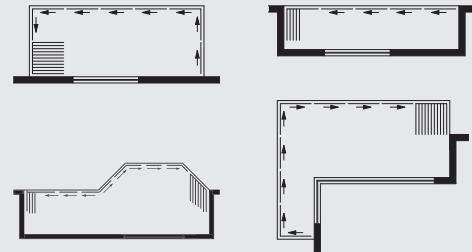

VERTICALE DOORSNEDE

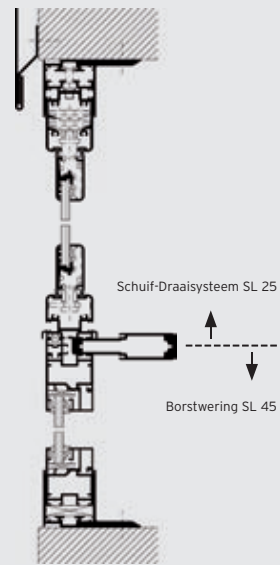

AFMETINGEN

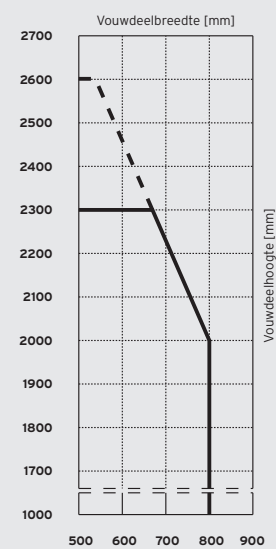

VARIANTEN

- ▮ Boven hangend schuif- draaisysteem
- ▮ Naar wens binnen- of buitendraaiend, en naar links of rechts verschuifbaar.

PROFIELTECHNIEK

- ▮ 27 mm dikte
- ▮ Volglas, schuif- draaisysteem
- ▮ Lineair gelagerd, verticaal zonder profiel

RAAMSYSTEEM

- ▮ bijpassend raamsysteem leverbaar: Solarlux standaard raamsysteem SL 45, borstwering, draai/kiep- en vaste ramen

HANG EN SLUITWERK

- ▮ Geen opliggende loop- en geleiderails
- ▮ Verdekt liggend sluitwerk met één hand te bedienen
- ▮ Geïntegreerde 2 puntssluiting
- ▮ Eenvoudige bediening door middel van een staakbeltje
- ▮ Kinderslot en anti-inbraakslot (optioneel)
- ▮ Vele opstellingen mogelijk doordat de loopwielen door hoeken van 90 tot 180 graden verschuifbaar zijn
- ▮ Geen parkeerunit noodzakelijk

GLAS

- ▮ Standaard gehard glas (ESG)
- ▮ Glasdiktes van 6, 8 en 10 mm

OPPERVLAKTEBEHANDELING

- ▮ Gemoffeld in RAL kleur
- ▮ Geanodiseerd volgens EURAS

MAXIMALE AFMETING PER VOUWDEEL

- ▮ 800 x 2000 mm
- ▮ 675 x 2300 mm
- ▮ Speciale afmetingen op aanvraag
- ▮ De totale breedte van het systeem is onbegrensd

TESTRESULTATEN

- ▮ TÜV Certificat NR.: B 999 09 37329 001 Bestand tegen 18.000 bewegingen onder en bovendruk +/- 1000 Pascal. Levensduur klasse 2 volgens EN 12 400 (geen slijtage na 10.000 keer open en dicht schuiven van de vouwwand). Zandzak slingerproef: bestand tegen een 45 kg zwaar testvoorwerp dat het beglazingssysteem vanuit een 30° hoek en bij een radius van 1,2 meter treft.
- ▮ Otto Graf Instituut, Universiteit Stuttgart, Testbericht nr.: 25-31188, systeemtest
- ▮ IFT Certificaat nr.: 106 31293, testen van de dynamische belasting bij windvlagen



56-703-01-900 / 06.2010 / Technische wijzigingen voorbehouden



SCHUIF- DRAAISYSTEEM
SL 25

 **SOLARLUX®**
glass in motion

 **SOLARLUX®**



BEDIENING

Het tweevoudig kogelgelagerd horizontale loopwerk garandeert licht glijdende elementen, ook door de hoek.

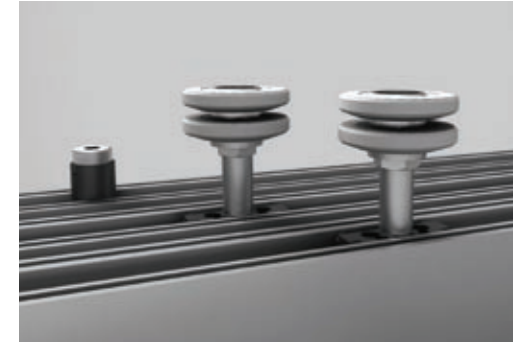

TRANSPARENTIE

Het volglas schuif- / draaisysteem is slagregendicht en biedt volledige transparantie en geluidswering (17db).

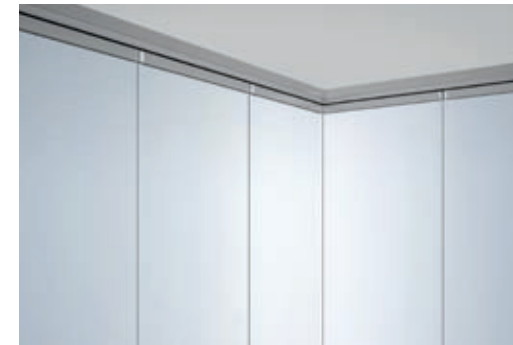

COMFORT

Het volglas schuif- / draaisysteem is slagregendicht en biedt volledige transparantie en geluidswering (17db).



BREEDTE INSTELBAAR

Na montage is het zijprofiel tot 30 mm in de breedte verstelbaar voor het opvangen van bouwtoleranties.



HOOGTE INSTELBAAR

Het in hoogte verstelbaar profiel biedt de mogelijkheid bouwtoleranties tot 35 mm op te vangen, ook na montage.

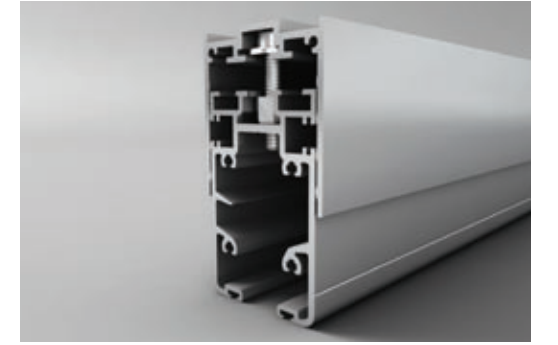

INSTELBARE VENTILATIE

Ventilatie in twee posities instelbaar voor een gecontroleerde lucht aan- en afvoer (optioneel).

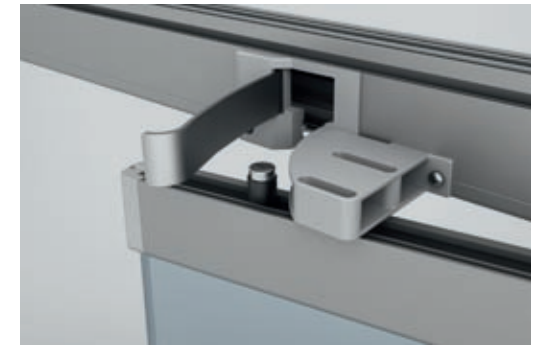

OBSTAKELVRIJ

Een verzonken vloerrail garandeert een obstakelvrije omgeving op het terras of het balkon. De pen-gat verbinding zorgt voor een extra veiligheid.



ONDERHOUD

De buitenzijden van het glas zijn gemakkelijk van binnenuit schoon te maken.

