



WAREMA Insektenschutz-Drehrahmen

Ausführungen D1.M.51/61 und D2.M.51/61

Montageanleitung

Nur für Fachkräfte

Gültig ab 01. März 2015
Dokumenten-Nummer 867351 [Rev. 1 - de]

Inhaltsverzeichnis

1	Hinweise zur Sicherheit und zum Produkt.....	3
2	Montage.....	4
2.1	Werkzeuge.....	4
2.2	Produkt auspacken.....	4
2.3	Lieferumfang.....	4
2.4	Montageprofile befestigen.....	4
2.5	Insektenschutz-Drehrahmen einhängen.....	5
2.6	Schließhilfe spannen.....	5
2.7	Montage abschließen.....	6

1 Hinweise zur Sicherheit und zum Produkt



Warnhinweise sind mit diesem Symbol in der Anleitung gekennzeichnet.



- Anleitung vor dem Gebrauch des Produktes durchlesen!
- Sicherheits- und Einstellhinweise beachten!



Die grundlegenden Sicherheitshinweise sind unter (www.warema.de/Sicherheitshinweise) abrufbar.

Zielgruppe

Die Anleitung richtet sich an die Fachkraft, den qualifizierten Monteur.

Zulässige Tätigkeiten

Zulässig sind nur Tätigkeiten an dem Produkt, die in dieser Anleitung beschrieben sind. Es dürfen keinerlei sonstige Veränderungen ohne schriftliche Genehmigung von WAREMA vorgenommen werden.

Bestimmungsgemäße Verwendung

Die nachfolgenden Angaben gelten für folgendes Produkt: Insektenschutz-Drehrahmen an Renovierungs-Rollläden oder Neubau-Aufsetz-Rollläden Revision außen Ausführung D1/2.M.51/61

Das Produkt ist ein Rahmen mit Insektenschutz-Gase als Türelement, für den Anbau an folgenden außenliegenden Sonnenschutzprodukten.

- ▶ Renovierungs-Rollläden
- ▶ Neubau-Aufsetz-Rollläden mit Revision außen

Das Produkt ist keine Absturzsicherung an Fenstern. Die hierzu notwendigen Sicherungsmaßnahmen sind weiterhin nach den gesetzlichen Vorschriften vorzunehmen.

Ausführungsübersicht

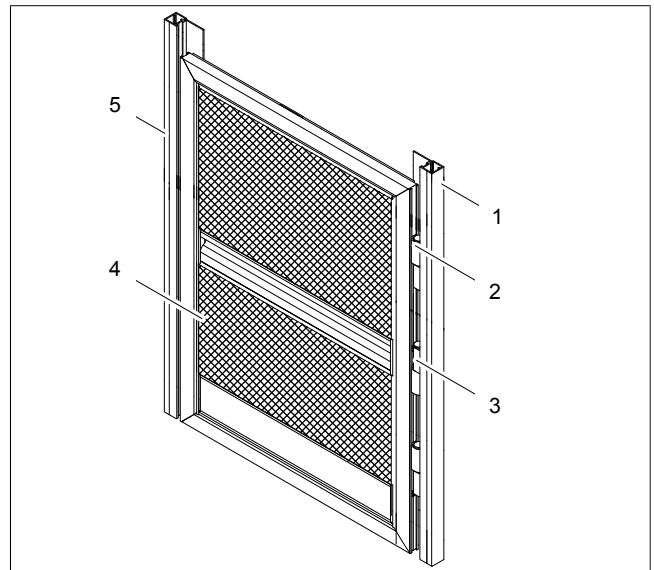

1	seitliches Montageprofil links	4	Insektenschutz-Drehrahmen
2	Scharnier (ohne Schließhilfe)	5	seitliches Montageprofil rechts
3	Scharnier (mit Schließhilfe)		

Abb. 1: einflügeliger Insektenschutz-Drehrahmen mit Montagerahmen z. B. Ausführung D1.M.51

Ausführungen	Beschreibung
D1/2.M.51	Insektenschutz-Drehrahmen einflügelig/zweiflügelig, Öffnungsrichtung nach außen, Montagerahmen oben und unten offen, Anwendungsbereich Renovierungs-Rollläden
D1/2.M.61	Insektenschutz-Drehrahmen einflügelig/zweiflügelig, Öffnungsrichtung nach außen, Montagerahmen oben und unten offen, Anwendungsbereich Neubau-Aufsetz-Rollläden Revision außen

Tab. 1: Beschreibung der verschiedenen Ausführungen

2 Montage



INFO

Die Seitenangaben/Sichten beziehen sich auf die Blickrichtung von innen nach außen.

2.1 Werkzeuge

Werkzeug/Hilfsmittel		Verwendung
WAREMA Innensechskantschlüssel aus Kunststoff, beidseitig mit Kugelkopf	6er	Schließhilfe spannen

Tab. 2: Werkzeuge und deren Verwendung

2.2 Produkt auspacken



WARNUNG

Erstickungsgefahr durch Unachtsamkeit!

Kunststofffolien, Styroporteile, Kleinteile usw. können für Kinder zu einem gefährlichen Spielzeug werden.

- Kinder von Kleinteilen fernhalten!
- Verpackungsmaterial nicht achtlos liegen lassen!



INFO

Das verwendete Verpackungsmaterial ist nach dem Auspacken sachgerecht zu entsorgen.

- Produkt und Einzelteile vorsichtig auspacken!







2.3 Lieferumfang

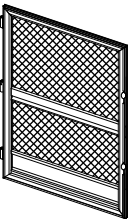
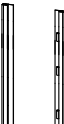

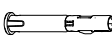
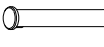
INFO

- Lieferumfang gemäß Lieferschein überprüfen!
- Teile auf Unversehrtheit überprüfen!
- Situation vor Ort mit den bei der Bestellung gemachten Angaben vergleichen!
- Montage unterbrechen und Rücksprache mit WAREMA halten, sollten Teile beschädigt sein oder Angaben nicht der Bestellung entsprechen!

	Teilebezeichnung
	vormontierter Insektenschutz-Drehrahmen D1 = einflügelige Ausführung D2 = zweiflügelige Ausführung
	seitliche Montageprofile

	Teilebezeichnung
	Stift mit Schließhilfe (Scharnier mitte oder unten)
	Stift ohne Schließhilfe (Scharnier oben oder oben und unten)
	Gegenplatte (zweiflügeliger Ausführung)
	Linsen-Blechschauben DIN 7981 3,5x25 mm (für D1/2.M.50) DIN 7981 3,5x16 mm (für D1/2.M.60)
	Senk-Blechschauben DIN 7982 2,9x9,5 mm (zweiflügeliger Ausführung)
	Abdeckkappen
	WAREMA Innensechskantschlüssel 6er aus Kunststoff, beidseitig mit Kugelkopf

2.4 Montageprofile befestigen

D1/D2 M51 Renovierungs-Rollladen



Abb. 2: Lage Montagerahmenprofil (Seitenangaben von innen gesehen)

D1/D2 M61 Neubau-Aufsetz-Rollladen Revision außen

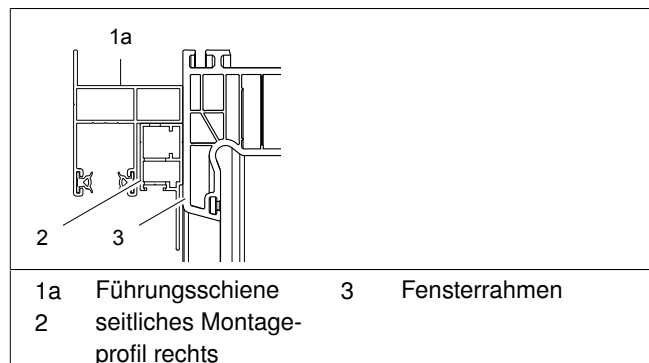

Abb. 3: Lage Montagerahmenprofil (Seitenangaben von innen gesehen)

	<ul style="list-style-type: none"> ■ Montageprofil an Trägerprofil bzw. Führungsschiene anhalten! Montageprofil ist oben bündig mit Trägerprofil bzw. Führungsschiene. ■ Befestigungslöcher übertragen und bohren!
	<ul style="list-style-type: none"> ■ Montageprofil mit Schrauben DIN 7981 3,5 x 16 (D1/2.M.61) bzw. 3,5 x 25 (D1/2.M.51) befestigen!
	<ul style="list-style-type: none"> ■ Abdeckkappen in Montageprofil eindrücken!

2.5 Insektenschutz-Drehrahmen einhängen

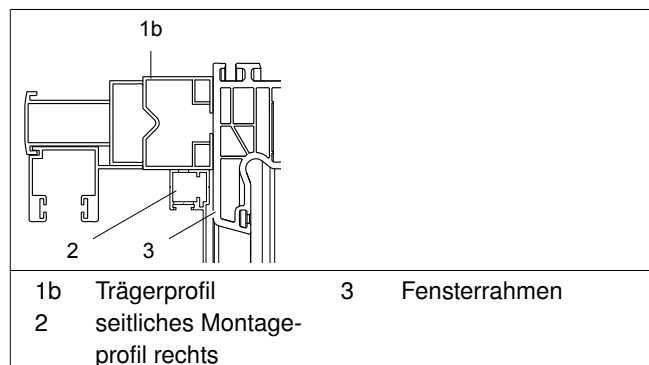

INFO

Zur Aushebesicherung ist das untere oder mittige Scharnier (Insektenschutz-Drehrahmen) verdreht eingebaut und sitzt somit unterhalb des Scharniers (Montageprofil).

Abhängig von der Scharnieranzahl wird die Schließhilfe entweder in das untere Scharnier oder in das mittige Scharnier eingebaut.

	<ul style="list-style-type: none"> ■ Scharnier (Insektenschutz-Drehrahmen) in oberes und unteres Scharnier einhängen!
	<ul style="list-style-type: none"> ■ Stifte (ohne Schließhilfe) in oberes und unteres Scharnier einstecken!

	<ul style="list-style-type: none"> ■ Stift mit Schließhilfe in mittiges Scharnier einstecken!
--	--

2.6 Schließhilfe spannen



HINWEIS

Bei Gebrauch von Innensechskantschlüssel aus Metall und ohne Kugelkopf können Beschädigungen an der Schließhilfe auftreten.

- Ausschließlich WAREMA Innensechskantschlüssel aus Kunststoff, beidseitig mit Kugelkopf, für Arbeiten an der Schließhilfe benutzen!



INFO

Die Schließhilfe darf nicht mehr als 4 Rastungen vorgespannt werden!

Schließhilfe bei Linksanschlag	Schließhilfe bei Rechtsanschlag

Schließhilfe (bei Linksanschlag) spannen	
<p>2 x „Klick“</p>	<ul style="list-style-type: none"> ■ Insektenschutz-Drehrahmen öffnen! ■ Innensechskantschlüssel (6er) mit Kugelkopf in Scharnier einstecken! ■ Innensechskantschlüssel zweimal im Uhrzeigersinn drehen, um Schließhilfe zu spannen! Jede Rastung wird durch ein „Klickgeräusch“ bestätigt. ■ Schließverhalten des Drehrahmens überprüfen!

Schließhilfe (bei Rechtsanschlag) spannen

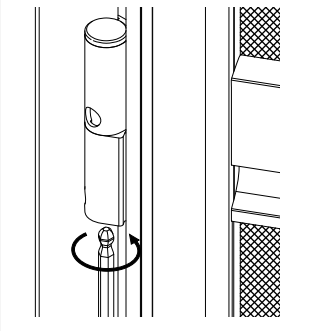

- Insektenschutz-Drehrahmen öffnen!
- Innensechskantschlüssel (6er) mit Kugelkopf in Scharnier einstecken!
- Innensechskantschlüssel zweimal gegen den Uhrzeigersinn drehen, um Schließhilfe zu spannen! Jede Rastung wird durch ein „Klickgeräusch“ bestätigt.
- Schließverhalten des Drehrahmens überprüfen!



INFO

Bei zweiflügeligen Insektenschutz-Drehrahmen D2.M.51/61 sind je nach Bürstenposition im unteren Drehrahmenprofil zwei zusätzliche Magnete eingebaut.

Bei zweiflügeliger Ausführung werden die Gegenplatten unten (abhängig von der baulichen Gegebenheit) gegenüber den Magnetpositionen montiert.

2.7 Montage abschließen

- Unterlagen an den Bediener aushändigen!
- Bediener in die Handhabung des Produktes einweisen!